

ВЫХОДНЫЕ ФИЛЬТРЫ

Серия GSF

GSF-150

Начальная пылезадерживающая способность, %	57
Габаритные размеры (ШВГ), мм	152 x 152 x 32,5
Монтажный вырез, мм	125 x 125
Материал корпуса	ABS
Материал фильтрующего элемента	Полиолефин
Допустимая толщина панели, мм	≤ 3
Вес, кг	0,2
Степень защиты	IP54
Класс очистки воздуха	G3

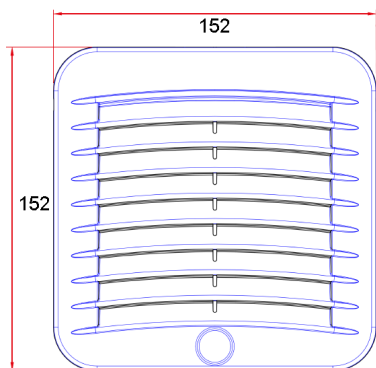
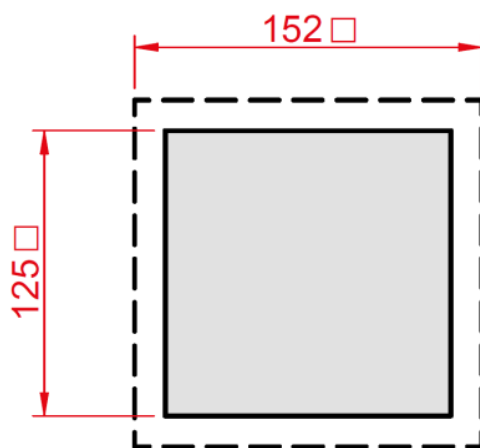

EAC

