

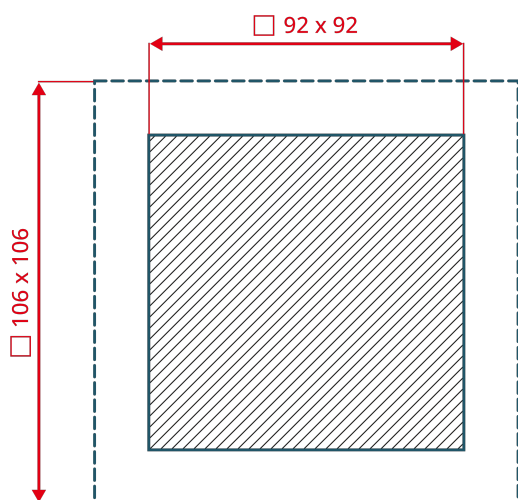

ВЫХОДНЫЕ ФИЛЬТРЫ

Серия NLF

NLF-101	
Степень защиты	IP 55
Класс очистки воздуха	G4
Габаритные размеры (ШВГ), мм	106 x 106 x 31
Механизм открытия фильтра	сдвижной (слайдер)
Размер монтажного выреза, мм	92 x 92
Допустимая толщина панели, мм	от 1 до 1,8 (до 4 по запросу)
Вес, кг	0,1
Материал корпуса	ABS UV
Относительная влажность при эксплуатации/хранении, %	макс. 75
Температура хранения, °C	-40 ... +70
Температура эксплуатации, °C	-40 ... +70

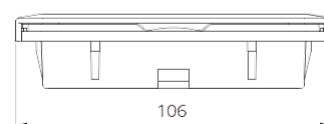
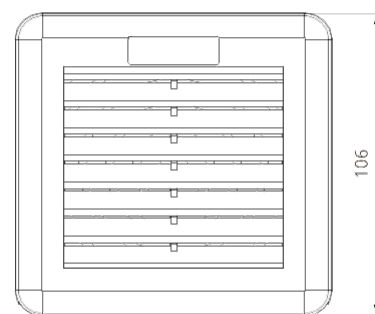

EAC

